

# МЕТЕОСТАНЦИЯ KW9111W-SM(2)



## РУКОВОДСТВО ПОЛЬЗОВАТЕЛЯ

## ОПИСАНИЕ

**KW9111W-SM(2)** – это современная цифровая метеостанция, т.е. стильный, компактный и весьма функциональный бытовой прибор, который не только украсит любую квартиру или офис, будет наглядно и удобно показывать все основные параметры воздушной среды в помещении и за его пределами, но и даст точный цифровой и анимированный прогноз погоды на ближайшие 12 - 24 часа. Личная метеостанция значительно облегчит вам жизнь, как в городе, так и летом на даче (представьте, например, что Вы собираетесь на рыбалку или в лес за грибами... ведь в этом случае вам нужен точный оперативный прогноз, а не общий на область, который передают по радио).

### Особенности:

- Прогноз погоды: Ясно, Переменная облачность, Облачно, Осадки (анимация);
- Измерение атмосферного давления в мм ртутного столба с историей за 12 часов;
- Индикация изменения атмосферного давления, температуры и влажности;
- Внешний радио датчик температуры (с проводным сенсором) и влажности;
- Время восхода / захода солнца, восхода / захода луны;
- Память максимальных и минимальных значений;
- Диаграмма изменения атмосферного давления;
- Встроенные часы, два будильника и календарь;
- Цветной индикатор комфорта;
- Единицы измерений °C/°F;
- Индикация фаз луны;
- Подсветка дисплея;
- Универсальное крепление.

### Комплект поставки:

- Цифровая метеостанция **KW9111W-SM(2)**;
- Внешний радио датчик температуры и влажности;
- Проводной сенсор температуры;
- Инструкция.

## ФУНКЦИИ

<b>Прогноз погоды</b>	Ясно, Переменная облачность, Облачно, Осадки (анимация)
<b>Часы</b>	12 и 24 часовой формат времени
	2 будильника
	Восход / Заход солнца и луны для Европы и России
	Календарь до 2099 года
	Индикация лунных фаз
	Выбор индикации дня недели на 8 языках, включая русский
<b>Атмосферное давление</b>	Абс. и отн. атмосферное давление с историей за 12 часов
	Диаграмма изменения атмосферного давления
	Единицы измерений: мм ртутного столба, гПа, дюйм р.ст. [mmHg, mb/hPa, inHg] выбираемые пользователем
<b>Относительная влажность</b>	Диапазон измерений: 20...99 %
	Память Max / Min
<b>Температура</b>	Диапазон измерений (внутренний): 0 °C ... + 50 °C
	Диапазон измерений (внешний): - 50 °C ... + 70 °C (с датчиком KW9177H PROBE)
	Единицы измерений °C / °F (по выбору)
	Память Мин. / Макс. значений ( с обоих датчиков )
<b>Внешний беспроводной датчик</b>	Частота 433 МГц
	Радиус действия - 30 метров (на открытом пространстве)
	Индикатор низкого уровня заряда элементов питания
	Настенное крепление или настольная установка
	Возможность подключения до 3-х беспроводных датчиков

# ОРГАНЫ УПРАВЛЕНИЯ

Основной модуль:

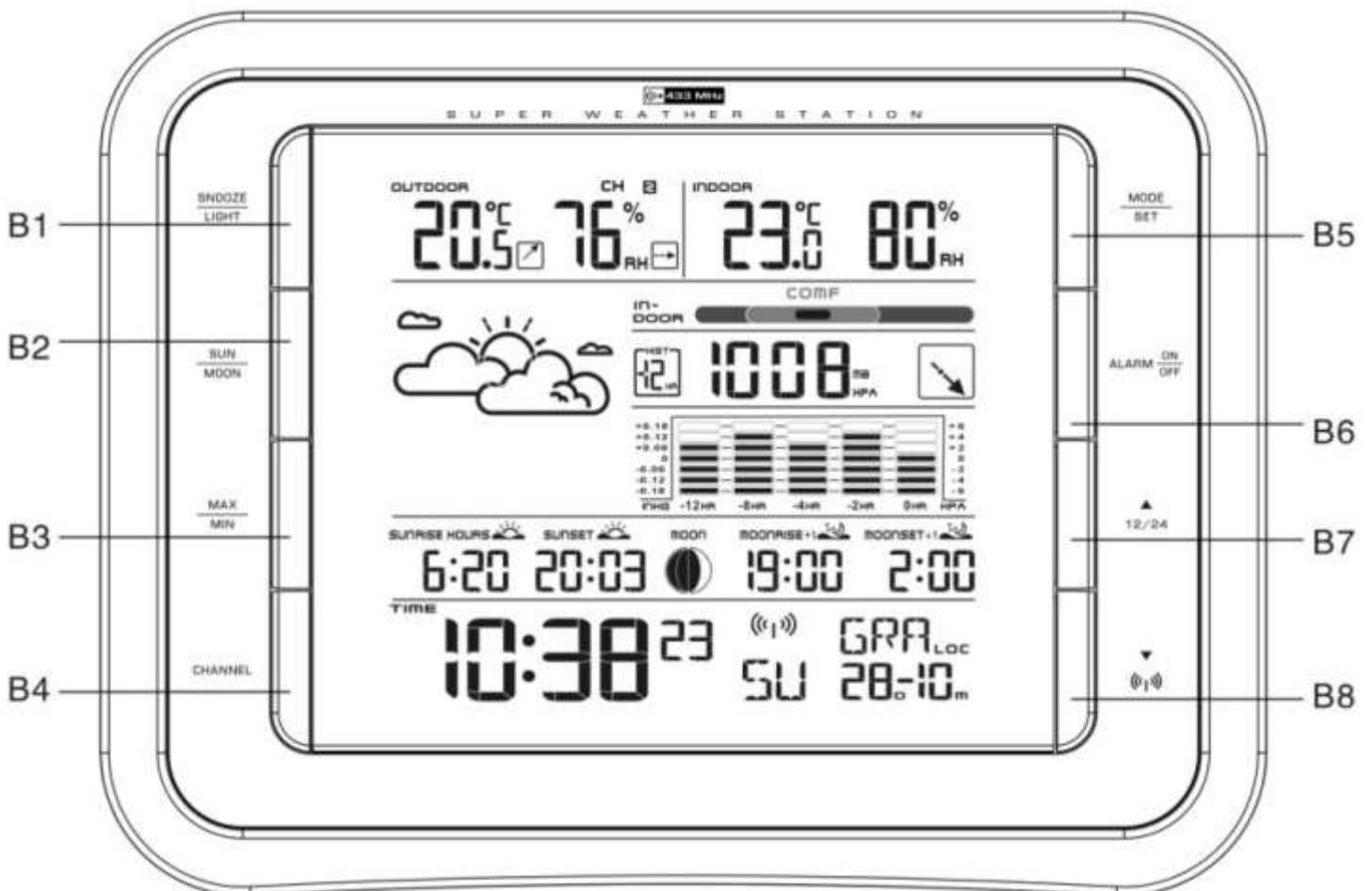
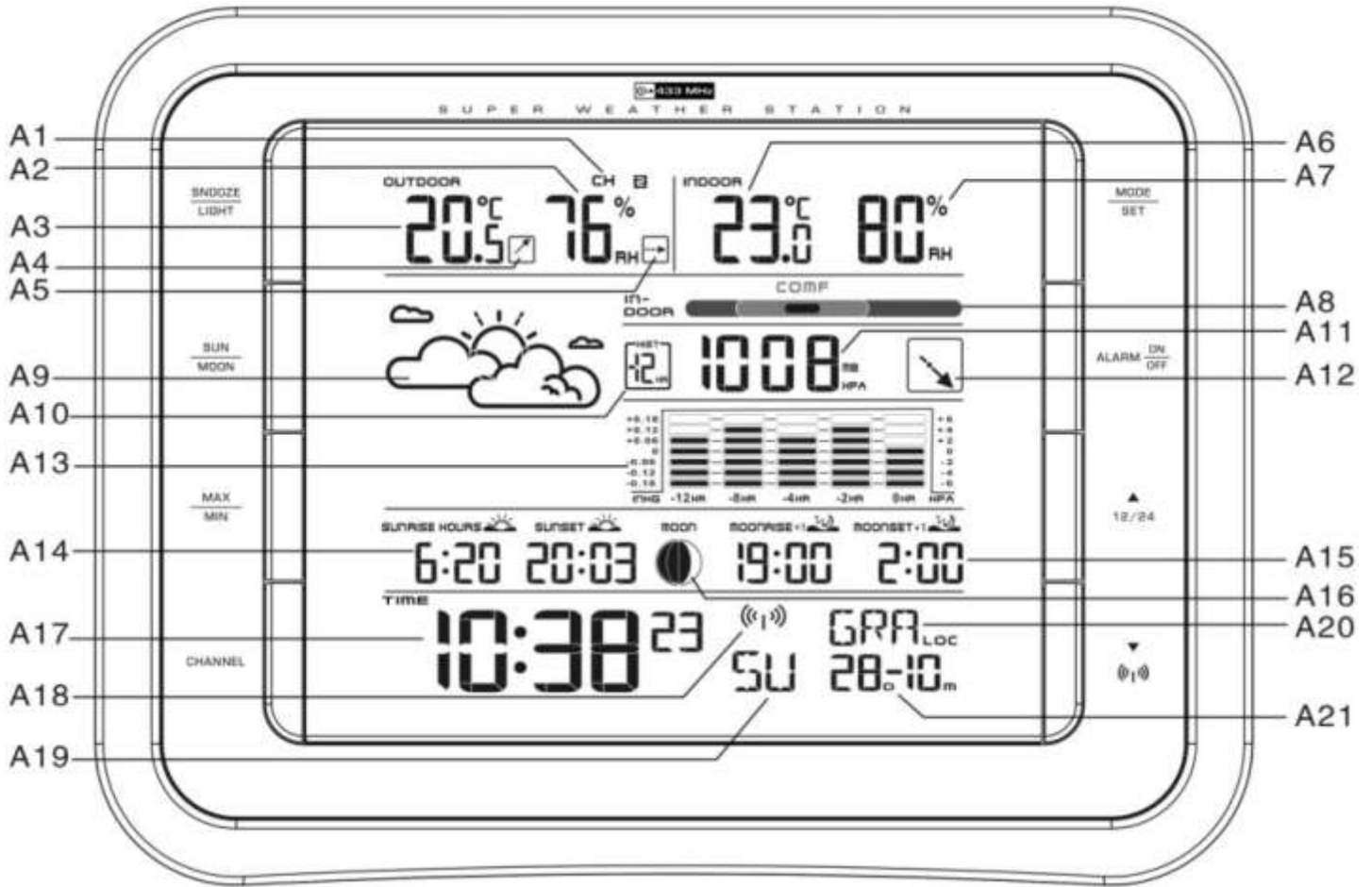

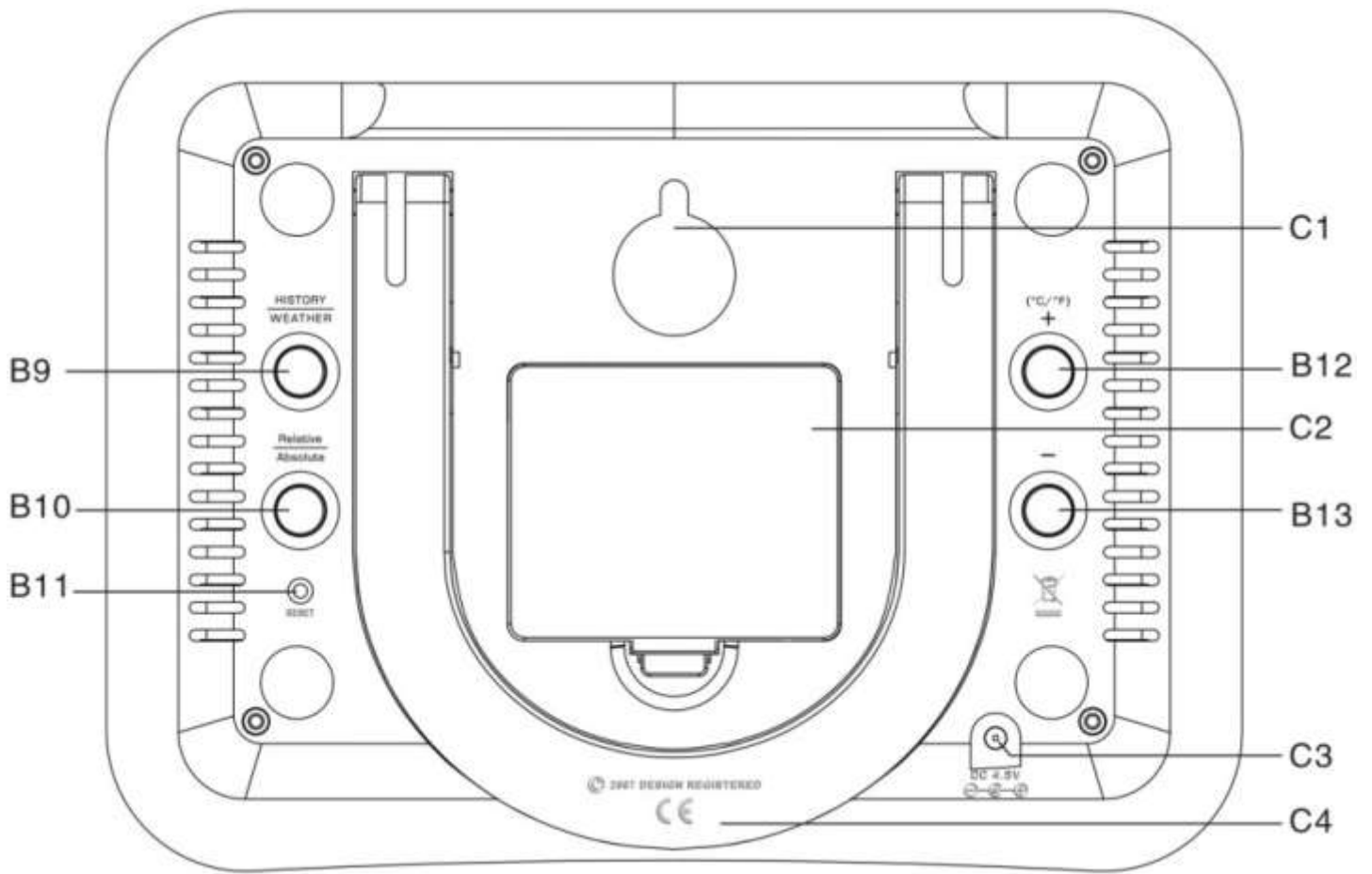

**Внешний беспроводной датчик KW9177H PROBE с проводным сенсором температуры**

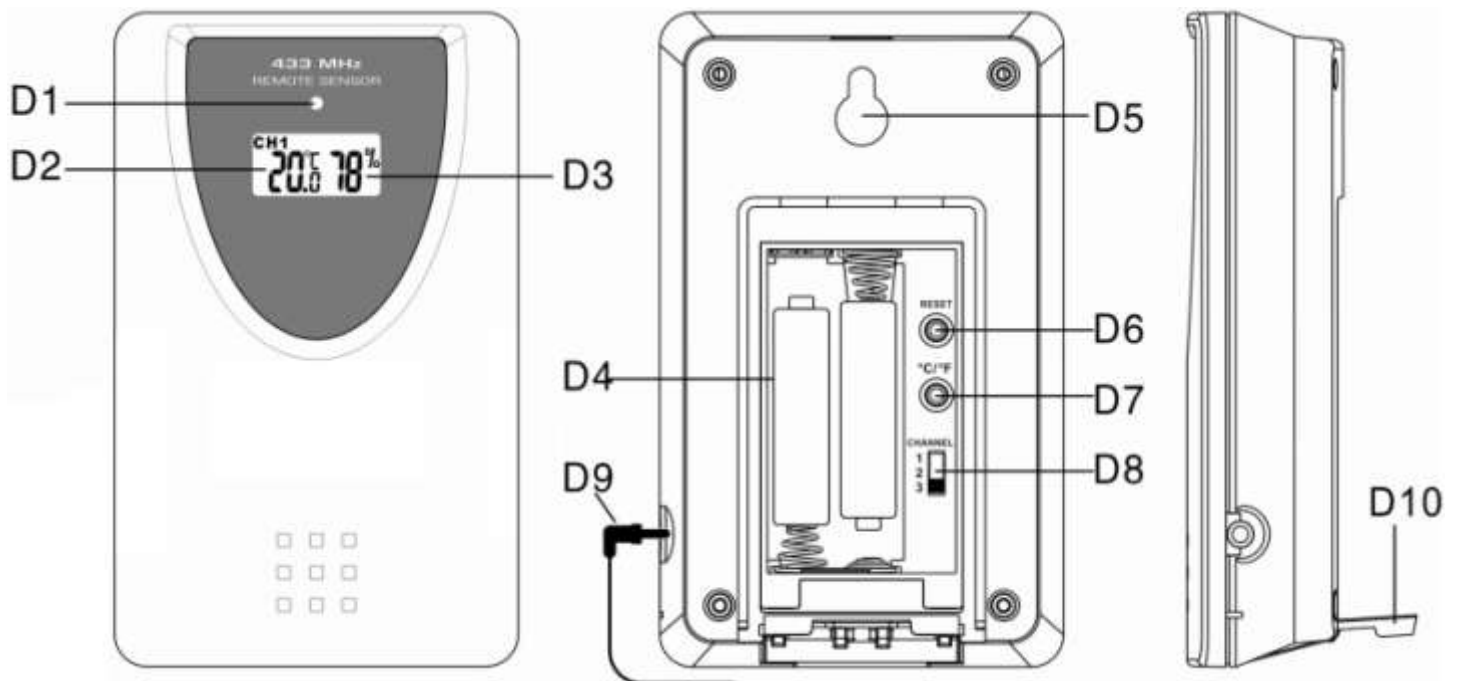

## **ЖК - монитор:**

- A1:** Номер канала радиодатчика
- A2:** Наружная влажность
- A3:** Наружная температура
- A4:** Тенденция наружной температуры
- A5:** Тенденция наружной влажности
- A6:** Внутренняя температура
- A7:** Внутренняя влажность
- A8:** Индикатор комфорта
- A9:** Прогноз погоды
- A10:** Время сдвига показаний (история давления)
- A11:** Абсолютное / относительное атмосферное давление
- A12:** Тенденция изменения давления
- A13:** График атмосферного давления
- A14:** Время восхода / захода солнца
- A15:** Время восхода / захода луны
- A16:** Лунная фаза
- A17:** Время
- A18:** Радиосвязь
- A19:** День недели
- A20:** Местоположение
- A21:** Дата

## **Кнопки:**

- B1:** «**SNOOZE/LIGHT**»: Подсветка
- B2:** «**SUN/MOON**»: Длительность дня / расчёт времени восхода / захода
- B3:** «**MAX/MIN**»: Макс/мин
- B4:** «**CHANNEL**»: Выбор канала внешнего датчика
- B5:** «**MODE/SET**»: Вход в режим настройки
- B6:** «**ALARM ON/OFF**»: Вкл/Выкл будильника
- B7:** «**▲ / (12/24)**»: ▲ / 12-24 формат
- B8:** «**▼**»: ▼
- B9:** «**HISTORY/WEATHER**»: История / Предустановка погоды
- B10:** «**RELATIVE/ABSOLUTE**»: Относительное / Абсолютное атмосферное давление
- B11:** «**RESET**»: Сброс
- B12:** «**+ / C/F**»: + /Выбор единиц измерения
- B13:** «**-**»: -

### Структура:

- C1:** Отверстие настенного крепления
- C2:** Крышка батарейного отсека
- C3:** Гнездо адаптера питания (  4,5 В )
- C4:** Подставка

### Внешний беспроводной датчик:

- D1:** Индикатор радиопередачи
- D2:** Индикатор внешней температуры
- D3:** Индикатор влажности
- D4:** Батарейный отсек
- D5:** Отверстие настенного крепления
- D6:** «**RESET**»: Сброс настроек
- D7:** «**C/F**»: Выбор единицы измерения
- D8:** «**CHANNEL**»: Переключатель выбора канала
- D9:** Проводной сенсор температуры
- D10:** Подставка

## НАЧАЛО РАБОТЫ

### Основной модуль:

1. Откройте крышку батарейного отсека основного модуля (**C2**).
2. Вставьте 3 элемента питания типоразмера "**AA**", соблюдая полярность.
3. Закройте крышку (**C2**).
4. Нажмите кнопку «**RESET**» (**B11**) на задней стенке основного модуля. Основной модуль готов к работе.

### Внешний беспроводной датчик:

1. Откройте крышку батарейного отсека беспроводного датчика (**D4**).
2. Вставьте 2 элемента питания типоразмера "**AAA**", соблюдая полярность.
3. Закройте крышку.

## УСТАНОВКА

### Основной блок:

Основной блок может быть размещён на любой плоской поверхности с использованием подставки (**C4**) или настенно при помощи отверстия для настенного крепления (**C1**).

### **Внешний беспроводной датчик:**

Беспроводной датчик может быть размещён на горизонтальной поверхности с использованием подставки (D10) или настенно при помощи отверстия для настенного крепления (D5).

**Примечание:** Не располагайте датчик далее 30 м. от основного модуля. Такие препятствия как стены, двери, мебель, электроприборы и т.д. уменьшают радиус действия датчика.

### **Изменение единиц измерения:**

- Нажмите кнопку «°C/F» (B12), чтобы выбрать единицу измерения температуры.
- Для беспроводного датчика нажмите кнопку «°C/F» (D7).
- Нажмите и удерживайте 3 секунды кнопку «°C/F» (B12), чтобы выбрать единицы измерения атмосферного давления.

Порядок изменений: гПа --► дюйм р.ст. --► мм рт.ст. (hPa --► inHg --► mmHG)

## **ПРОГНОЗ ПОГОДЫ**

### **Настройка:**

• После установки элементов питания нажмите и удерживайте 3 секунды кнопку «WEATHER» (B9) индикатор прогноза погоды (A9) будет мигать. Нажатием кнопки «-» (B13) или «+» (B12) установите значение текущей погоды. Для подтверждения нажмите кнопку «WEATHER»(B9).

**Прогноз погоды может быть неточным, если текущая погода выставлена неправильно!**

• Текущее значение погоды должно быть установлено снова, если изменяется высота основного модуля. (Барометрическое давление меньше на более высокой высоте. Таким образом, изменение высоты повлечёт изменение прогноза погоды). Для набора статистики (для правильного прогноза) должно пройти не менее 6-ти часов.



## Индикация прогноза:

Для индикации прогноза погоды есть 5 значений:

Ясно	Переменная Облачность	Облачно
		
Дождь	Снег	
		

## Примечание:

- Значение «Снег» будет показано, если ожидаются осадки и наружная температура (какого-либо датчика) ниже 0 °С.
- Предупреждение о гололёде: «  » будет показано, если наружная температура (какого-либо датчика) между - 2 °С и + 3 °С.
- Изготовитель не несёт ответственности за неправильность прогноза.

## ИНДИКАЦИЯ АТМОСФЕРНОГО ДАВЛЕНИЯ

### Индикатор тенденции давления (A12):

Повышение атмосферного давления	Атмосферное давление стабильно	Понижение атмосферного давления
		

### Абсолютное / Относительное значение атмосферного давления:

- Нажимайте кнопку «**Absolute/Relative**» (B10), для переключения между Абсолютным и Относительным значением атмосферного давления.

«**ABS**» Абсолютное; «**REL**» Относительное.

- Абсолютное давление - фактическое давление, измеренное Основным Модулем.

- Для корректировки значения относительного давления: Переключитесь в режим индикации относительного давления «REL» нажатием кнопки «Absolute/Relative» (B10), кнопками «-» (B13), «+» (B12), установите необходимое значение, для подтверждения нажмите «Absolute/Relative» (B10).

#### Вывод сохраненной информации об атмосферном давлении:

- Нажимайте кнопку «HISTORY» (B9), чтобы вывести информацию об Атмосферном давлении за прошедшее время (сдвиг до 12 часов). Время сдвига на мониторе (A10).

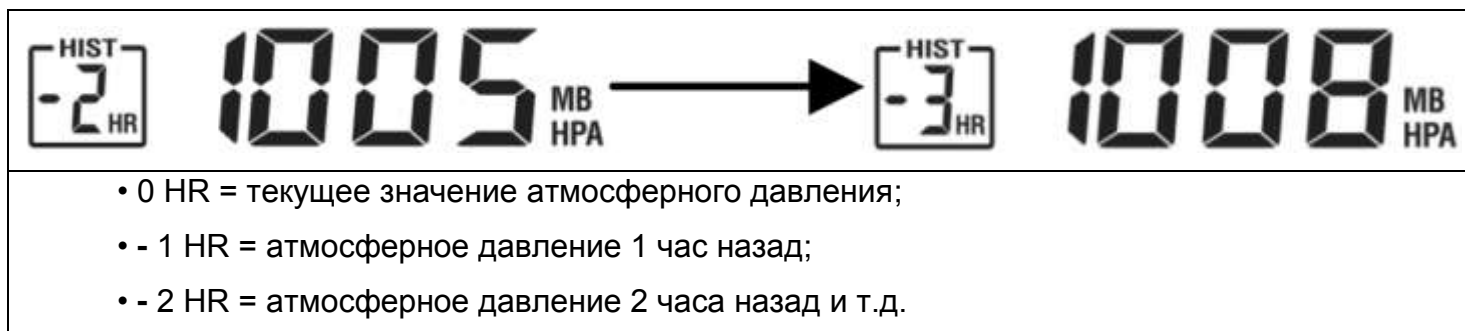

- Для изменения единиц измерения атмосферного давления нажмите и удерживайте 3 секунды кнопку «°C/F» (B12).

Порядок изменений гПа --► дюйм р.ст. --► мм рт.ст. (hPa --► inHg --► mmHG).

#### График Атмосферного давления:

График Атмосферного давление выводится в виде гистограммы со значениями зарегистрированными 0ч, 2ч, 4ч, 8ч, 12ч назад (0hr, -2hr, -4hr, -8hr, -12hr).

Гистограмма (A13) атмосферного давления выводится на экран **только** в hPa и в inHg.

## ТЕМПЕРАТУРА И ВЛАЖНОСТЬ

#### Радиопередача:

- Внешний датчик автоматически начнёт передавать сигнал после установки элементов питания. Необходимо, чтобы основной блок и датчик были настроены на один и тот же канал. Используйте переключатель D8 для выбора канала датчика. На основном модуле – кнопку B4.

- Чтобы подключить более чем один внешний датчик (максимум 3), выберите каждому датчику свой канал CH1, CH2 или CH3 прежде, чем вставить элементы питания.

- Если основному модулю не удалось получить сигнал от внешнего датчика в течении первых 3-х минут после того, как были вставлены элементы питания (на ЖК-мониторе выводится («- - . -»)), необходимо повторить регистрацию датчика вручную. Для этого нажмите и удерживайте 3 секунды кнопку «CHANNEL» (B4) на основном модуле - замигает символ .

**Примечание:** Кнопки «WEATHER/HISTROY» (B9), «C/F» (B12), «MAX/MIN» (B3), «Absolute / Relative» (B10) «-» (B13), не будут функционировать пока не будет пройдена процедура регистрации датчика или остановлена вручную.

### **Использование проводного сенсора температуры:**

Для измерения внешней температуры используйте проводной сенсор длиной 1,5 метра, поставляемый в комплекте с метеостанцией. Для получения точных показаний избегайте попадания на сенсор прямых солнечных лучей, а также контакта с предметами, имеющими другую температуру (металл, снег, вода и тп). Возможно размещение беспроводного датчика непосредственно на улице и измерение температуры без использования проводного сенсора при температурах от 0 °С до + 50 °С. Избегайте попадания прямых солнечных лучей, дождя и перегрева внешнего модуля. Не используйте датчик под водой.

**Примечание:** При отрицательных температурах резко снижается срок службы элементов питания радиодатчика (при температуре ниже – 15 °С возможны необратимые изменения). Также происходит потеря дальности передачи вследствие падения напряжения элементов питания, изменения частоты передатчика на морозе и дополнительных помех сигналу (стеклопакет, особенно с использованием К, И, и других типов металлизированных энергосберегающих покрытий).

### **Информация о температуре и влажности:**

#### **Наружная температура - выбор канала:**

- Последовательно нажимайте кнопку «CHANNEL» (B4) для просмотра каждого из 3 каналов температуры и влажности.

#### **Последовательность изменений:**

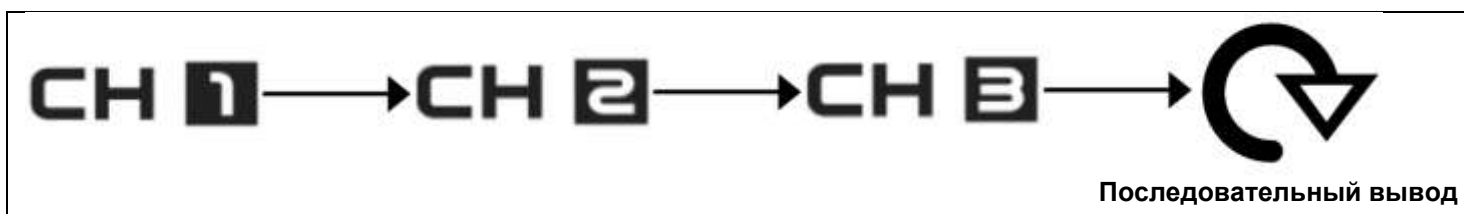

При просмотре записи на канале **CH1**, **CH2**, или **CH3**, удерживайте кнопку «**CHANNEL**» (**B4**) 3 секунды чтобы вручную зарегистрировать датчик на этом канале

#### Максимальные и минимальные значения температуры и влажности:

- Нажимайте кнопку «**MAX/MIN**» (**B3**), чтобы вывести Максимальные и Минимальные зарегистрированные значения.

#### Индикатор тенденции наружной температуры (A4):

Наружная температура повышается	Наружная температура стабильна	Наружная температура понижается
		

#### Индикатор тенденции влажности (A5):

Наружная влажность повышается	Наружная влажность стабильна	Наружная влажность понижается
		

**Примечание:** Датчик влажности находится внутри корпуса, для установления значения должно пройти некоторое время.

#### Выбор единицы измерения температуры:

- Нажмите кнопку «**°C/F**» (**B12**), чтобы выбрать единицу измерения температуры.
- Если температура будет выходить за пределы измерений, то на индикаторе отобразится **LL.L** (ниже минимальной температуры) или **HH.H** (выше максимальной температуры).

#### Индикатора комфорта (A8):

COMF



Чёрный дефис – текущее состояние. Если дефис в **зелёной** зоне, то это означает комфортные условия, в **синей** зоне – прохладно, в **красной** – жарко.

## ВРЕМЯ И БУДИЛЬНИК - НАСТРОЙКИ

### Ручная установка времени:

- Нажмите и удерживайте 3 секунды кнопку «**MODE**» (**B5**) для входа в режим настройки часы-календарь.

- Нажимайте «**▲**» (**B7**) или «**▼**» (**B8**) для изменения значений настройки.

- Нажмите «**MODE**» (**B5**) для подтверждения каждой настройки и перехода к следующей (Удерживайте «**▲**» (**B7**) или «**▼**» (**B8**) для быстрого изменения настроек).

Последовательность настроек: **часы --► минуты --► секунды --► год --► месяц --► день --► язык (дня недели) --► страна --► город**

- день недели может выводиться на 8 языках: русский, немецкий, французский, испанский, итальянский, голландский, датский, английский.

### Таблица аббревиатур для каждого дня недели:

Язык	Понедельник	Вторник	Среда	Четверг	Пятница	Суббота	Воскресение
Русский, RU	ПН	ВТ	СР	ЧТ	ПТ	СБ	ВС
German, GE	MO	DI	MI	DO	FR	SA	SO
English, EN	MO	TU	WE	TH	FR	SA	SU
Denmark, DA	MA	TI	ON	TO	FR	LO	SO
Dutch, NE	MA	DI	WO	DO	VR	ZA	ZO
Italian, IT	LU	MA	ME	GI	VE	SA	DO
Spanish, ES	LU	MA	MI	JU	VI	SA	DO
French, FR	LU	MA	ME	JE	VE	SA	DI



**Примечание: По прошествии 15 секунд бездействия произойдёт автоматический выход из режима установки.**

### Формат отображения Времени 12/24:

Нажмите «**12/24**» (**B7**), чтобы выбрать режим индикации времени 12/24 часовой.

### Будильники:

- Нажимайте кнопку «**MODE/SET**» (**B5**) чтобы выбрать:

Time --► Alarm Time1 (отобразится значок будильника 1  ) --► ...
...--► Alarm Time2 (Отообразится значок будильника 2  ) --► Year (Год)



Выберите необходимый будильник  или , нажмите и удерживайте 3 секунды «**MODE/SET**» (**B5**), для входа в режим настройки будильника.

- Используйте «▲» (B7) или «▼» (B8) для изменения значений времени будильника.

- Нажмите «MODE» (B5) для подтверждения (Удерживайте нажатой «▲» (B7) или «▼» (B8) для быстрого изменения настроек).

- Для включения / выключения будильника: выберите необходимый будильник



или



, нажмите «ALARM ON/OFF» (B6) для включения / выключения

будильника (соответствующий индикатор  или  отобразится / исчезнет).

- Для отключения сигнала будильника нажмите какую-либо кнопку из: «ALARM ON/OFF» (B6), «▲/12/24» (B7), «MODE/SET» (B5), «▼» (B8), «SUN/MOON» (B2), при отсутствии нажатия клавиши, сигнал звучит в течение ~ 2 минут, затем будильник отключится автоматически.

- Для повторения сигнала будильника нажмите «SNOOZE/LIGHT» (B1) сигнал повторится через 5 минут.

## ВОСХОД / ЗАХОД СОЛНЦА И ЛУНЫ

- После установки календаря, страны и города местоположения, основной модуль автоматически вычисляет время Восхода / Захода солнца (SUNRISE/SUNSET) и время Восхода / Захода луны (MOONRISE/MOONSET). Цифры времени мигают во время вычисления.

- Нажмите кнопку «SUN/Moon» (B2). На дисплее будет отображена длительность дня.

- Для перерасчёта времени восход / заход, удерживайте 3 секунды кнопку (B2) «SUN/MOON», индикатор местоположения (A20) мигает.

- Введите «Страну», «Город», «Год», «Месяц» и «День», на который Вы хотели бы получить данные. Нажимайте кнопки «▲» (B7) или «▼» (B8) чтобы скорректировать настройки, нажмите кнопку (B2) «SUN/MOON» для подтверждения.

- Индикаторы Восход/Заход солнца и Восход/Заход луны мигают во время вычисления. После вычисления будут показаны значения.

- Если Восход / Заход луны будет на следующий день, на экране будет отображено «MOONRISE +1» или «MOONSET +1». Если Восхода / Захода луны не будет, на экране будет отображено «»

**Примечание: Данные Восхода / Захода солнца и луны даются только для справки и могут быть неточны.**

## ИНДИКАЦИЯ ЛУННЫХ ФАЗ

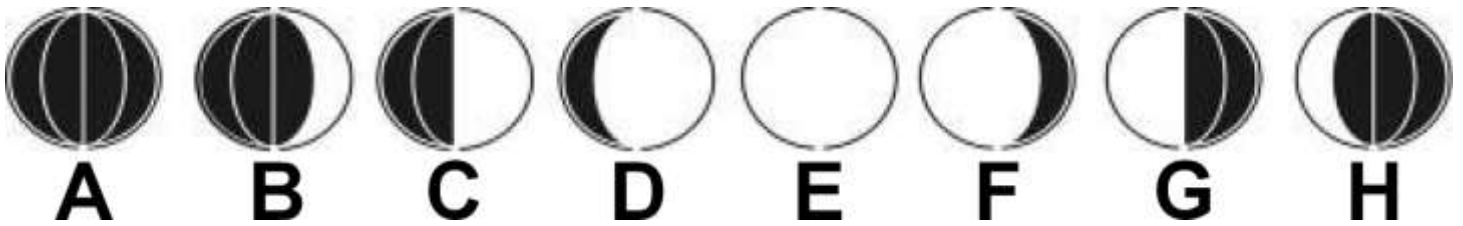

**A:** Новолуние

**B:** Растущая

**C:** Первая Четверть

**D:** Выпуклая

**E:** Полнолуние

**F:** Убывающая

**G:** Последняя Четверть

**H:** Новый месяц

## ИНДИКАТОР НИЗКОГО УРОВНЯ ЗАРЯДА



Значок низкого уровня заряда «» указывает на то, что элементы питания беспроводного датчика разряжены. Необходимо заменить элементы питания.

## ПОДСВЕТКА

Нажмите кнопку «**SNOOZE/LIGHT**» (**B1**) экран будет подсвечен в течение 3-х секунд.

## МЕРЫ ПРЕДОСТОРОЖНОСТИ

- Нажмите кнопку сброса (**B11**), если метеостанция не работает должным образом.
- Информация часов и календаря теряется при удалении элементов питания.
- Не располагайте устройство около источников помех, таких как компьютеры или телевизоры, линии электропередач и т.д.
- Настройки сбрасываются, если удалить элементы питания.
- Не подвергайте станцию воздействию высокой температуры, холода, высокой влажности.
- Запрещается использовать для очистки устройства едкие и абразивные вещества.

## СТРАНЫ И ГОРОДА ИЗ НАСТРОЕК

<b>Germany</b>	<b>GER</b>	La Corogna	LAC	Manchester	MAN	Enschede	ENS	Liege	LIE
Aachen	AAC	Leon	LEO	Plymouth	PLY	Groningen	GRO	<b>Switzerland, liechtenstein</b>	<b>SWI</b>
Berlin	BER	Las Palmas	LPA	<b>Hungary</b>	<b>HUN</b>	Den Haag	DHA		
Dusseldorf	DUS	Madrid	MAD	Budapest	BUD	Rotterdam	ROT	Basel	BAS
Dresden	DRE	Malaga	MAL	<b>Croatia</b>	<b>CRO</b>	<b>Portugal</b>	<b>POR</b>	Bern	BER
Erfurt	ERF	Palma de Mallorca	PDM	Zagreb	ZAG	Evora	EVO	Chur	CHU
Frankfurt	FRA	Salamanca	SAL	<b>Italy</b>	<b>ITA</b>	Coimbra	COI	Geneva	GEN
Flensburg	FLE	Sevilla	SEV	Ancona	ANC	Faro	FAR	Locamo	LOC
Freiburg	FRE	Valencia	VAL	Bari	BAI	Leiria	LEI	Luceme	LUC
Hannover	HAN	Zaragossa	ZAR	Bologna	BOL	Lisbon	LIS	St Moritz	MOR
Bremen	BRE	<b>France</b>	<b>FRA</b>	Cagliari	CAG	Porto	POR	St Gallen	GAL
Hamburg	HAM	Besancon	BES	Catania	CAT	<b>Poland</b>	<b>POL</b>	Sion	SIO
Rostock	ROS	Biarritz	BIA	Firenze	FIR	Gdansk	GDA	Vaduz	VAD
Stralsund	STR	Bordeaux	BOR	Foggia	FOG	Krakow	KRA	Zuerich	ZUE
Koeln	KOE	Brest	BRE	Genova	GEN	Poznan	POZ	<b>Czech Republic</b>	<b>CZR</b>
Kiel	KIE	Cherbourg	CHE	Lecce	LEC	Szczecin	SZC	Prague	PRA
Kassel	KAS	Lyon	LYO	Messina	MES	Warsaw	WAR		
Leipzig	LEI	Marseille	MAR	Milano	MIL	<b>Russia</b>	<b>RUS</b>		
Muenchen	MUE	Monaco	MON	Napoli	NAP	St.Petersburg	PET		
Magdeurg	MAG	Metz	MET	Palermo	PAL	<b>Sweden</b>	<b>SWE</b>		
Nuemberg	NUE	Nantes	NAN	Parma	PAR	Gothenburg	GOT		
Regensburg	REG	Nice	NIC	Perugia	PER	Stockholm	STO		
Stuttgart	STU	Orleans	ORL	Roma	ROM	<b>Slovakia</b>	<b>SLK</b>		
Saarbruecken	SAA	Paris	PAR	Torino	TOR	Bratislave	BRA		
Schwerin	SCH	Perpignan	PER	Trieste	TRI	<b>Slovenia</b>	<b>SLO</b>		
<b>Danmark</b>	<b>DAN</b>	Lille	LIL	Venezia	VEN	Ljubljana	LJU		
Alborg	ALB	Rouen	ROU	Verona	VER	<b>Serbia</b>	<b>SRB</b>		
Arhus	ARH	Strasbourg	STR	Ventimiglia	VTG	Belgrade	BER		
Copenhagen	COP	Toulouse	TOU	<b>Ireland</b>	<b>IRL</b>	<b>Austria</b>	<b>AUS</b>		
Odense	ODE	<b>Finland</b>	<b>FIN</b>	Dublin	DUB	Graz	GRA		
<b>Spain, Andorra</b>	<b>ESP</b>	Helsinki	HEL	<b>Luxembourg</b>	<b>LUX</b>	Innsbruck	INN		
Alicante	ALI	<b>Gr. Britain</b>	<b>GB</b>	Luxembourg	LUX	Linz	LIN		
Andorra	AND	Aberdeen	ABD	<b>Norway</b>	<b>NOR</b>	Salzburg	SAL		
Badajoz	BAD	Belfast	BEL	Bergen	BER	Vienna	VIE		
Barcelona	BAR	Birmingham	BIR	Oslo	OSL	<b>Belgium</b>	<b>BEL</b>		
Bilbao	BIL	Bristol	BRI	Stavanger	STA	Antwerpen	ANT		
Cadix	CAD	Edinburgh	EDI	<b>Netherlands</b>	<b>NET</b>	Brugges	BRU		
Cordoba	COR	Glasgow	GLA	Amsterdam	AMS	Bruxelles	BRL		
Ibiza	IBI	London	LON	Eindhoven	EIN	Charleroi	CHA		



## ХАРАКТЕРИСТИКИ

• Прогноз погоды:	Ясно, Переменная облачность, Облачно, Осадки (анимация дождя и снега)
• Уличная температура:	- 50 °С ... + 70 °С
• Комнатная температура:	0 °С ... + 50 °С
• Уличная влажность:	20 % ... 99 %
• Комнатная влажность:	20 % ... 99 %
• Единицы измерений:	°С / °F
• Внешний радио датчик температуры (с проводным сенсором) и влажности	
• Часы, два будильника, календарь	
• Подсветка дисплея	
• Память максимальных и минимальных значений	
• Измерение атмосферного давления в мм ртутного столба с историей за 12 часов	
• Индикация изменения атмосферного давления, температуры и влажности	
• Диаграмма изменения атмосферного давления	
• Цветной индикатор комфорта	
• Время восхода / захода солнца, восхода / захода луны	
• Индикация лунных фаз	
• Радиус действия радио датчика:	До 30м (на открытом пространстве)
• Крепление:	Настольно, настенно
• Питание осн. модуля:	3 элемента питания типоразмера "AA"
• Питание радиодатчика:	2 элемента питания типоразмера "AAA"
• Упаковка:	Картонная коробка
• Габариты осн. модуля (Ш × В × Г):	205 × 155 × 32 мм
• Габариты радиодатчика (Ш × В × Г):	62 × 101 × 24 мм
• Вес:	600 г

Купить метеостанцию **KW9111W-SM(2)** можно в Интернет-магазине DESSY ( [www.dessy.ru](http://www.dessy.ru) ).

